



biokominki



# Tańczące płomienie z bioetanolu

## Design i atmosfera domu.

ebios-fire to jakość, indywidualność, design i estetyka. Delektuj się kulturą ognia w swoim domu – także bez przyłącza kominowego – po prostu pięknie. Wszystkie meble kominkowe, urządzenia stojące i ściennie oraz zestawy do zabudowy z tej linii produktów są zasilane najwyższej jakości bioetanolem.

Firma Spartherm to design i jakość na najwyższym poziomie. Będąc jednym z liderów rynku europejskiego w zakresie techniki palenisk opracowuje nowe idee i technologie, aby spełniać Państwa marzenia. Kontynuacją tej tradycji jest ebios-fire.

ebios oznacza życie (bios [z greckiego], życie). Na następnych stronach znajdą Państwo inspiracje naszym motto:

## Spis treści

Strona 02 - 03	Elipse
Strona 04 - 05	Quadra
Strona 06 - 07	Elipse Z, Elipse Case
Strona 08 - 09	ebios-fire 1V / ebios-fire 2L / ebios-fire C / ebios-fire FD
Strona 10 - 11	architecture SL / Fenix
Strona 12 - 13	Fenix / Quadra Inside Automatic
Strona 14 - 15	ebios-fire Quadra Inside SL
Strona 16 - 17	Fakty i właściwości / Jakość / Wyróżnienie TÜV
Strona 18 - 23	Informacje techniczne

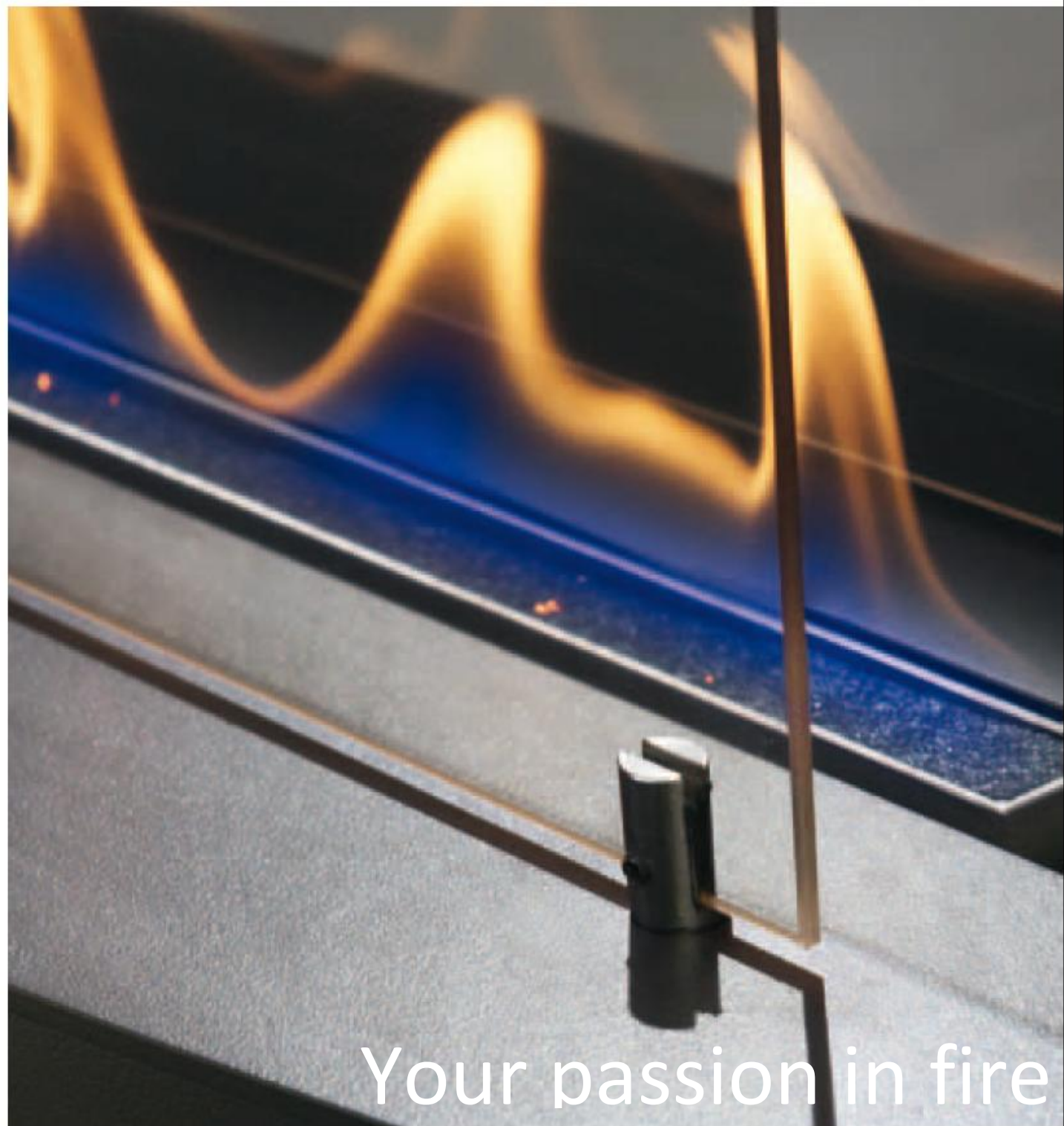

Your passion in fire

Elipse Wall  
ze zintegrowaną szybą,  
powierzchnia Nero

Informacje techniczne na stronie 19



## Elipse

Gładka forma dla stylowych mieszkań.. Model Elipse ujawnia harmonijną grę płomieni w wersjach Base, Wall lub w modelu wolnostojącym. Dekoracyjna Elipse jest przeznaczona do montażu ściennego i dodatkowo posiada czarną szybę. Szczególnych wrażeń dostarczają tutaj odbicia i refleksje płomieni.



Quadra Wall w drewnianej optyce z czarnym szkłem

Informacje techniczne na stronie 19



Quadra Wall w stali nierdzewnej z czarnym szkłem

Informacje techniczne na stronie 19



Quadra Base z Nero

Informacje techniczne na stronie 18

Your expression



Quadra Elipse Wall,  
powierzchnia Nero połączona z  
czarnym szkłem

Informacje techniczne na stronie 19



Quadra Elipse X z  
nogą, powierzchnia  
w drewnianej optyce

Informacje techniczne na  
stronie 19

of lifestyle



## Quadra i Quadra-Elipse

ebios-fire to nowoczesny styl życia. klasyczne formy i materiały są podstawą współczesnego stylu mieszkania. Quadra Elipse są dostępne w interpretacji ściiennej i wolnostojącej z różnymi powierzchniami. Wariant kompaktowy pozwala cieszyć się ogniem także w najmniejszych pomieszczeniach.

# The Winner is

nagrodzone za styl i jakość



Elipse Z  
Chrom i czarna stal  
z rozmachem i w harmonii

Informacje techniczne na stronie 18

Dążenie do przypisania formy do funkcji – opracować produkt, który połączy piękno z praktycznością. Forma ebios-fire nie jest przypadkowa, daje wyraz szczególnej estetyce ognia i płomienia.

Elipse Case  
Czarna stal i chrom  
połączone w rzeźbę

Informacje techniczne na stronie 18



Your point in design



## Cudowne wyobrażenie – oaza Wellness bez komina

Poleżeć w wannie, odczuwać ciepło i aromat, może trochę muzyki... tak można delektować się chwilą. W świetle migoczących płomieni ognia z bioetanolu kąpiel staje się prawdziwym przeżyciem.

ebios-fire 1V · palnik jako Nero lub stal nierdzewna

Informacje techniczne na stronie 20/21



Front 1V



Otwarta prawa



Przezroczysty FD



Otwarta lewa



Kształt C



Kształt U



ebios-fire 2L

Informacje techniczne na stronie 20



ebios-fire C

Informacje techniczne na stronie 20



## Zrelaksowany montaż – wkład ścienny ebios-fire

Robisz remont? Pozwól sobie na luksus ebios-fire dzięki naszym wstępnie konfekcjonowanym wkładom ściennym. Są gotowe do zabudowy i praktyczne w montażu. Gdy ebios-fire wzniesi swoją magię, każde pomieszczenie zyska na formie. Sześć okien daje swobodę kreatywności, która jak wiadomo nie zna granic.



ebios-fire FD

Informacje techniczne na stronie 20

## Wyrazistość i praktyczność – ebios-fire architecture SL

Odkryj w ebios-fire architecture SL dekoracyjny ogień w nowej, indywidualnej formie wewnątrz i na zewnątrz. Podkreśl swoje zamiłowania do nowoczesnej i wyrazistej architektury w szczególności sposób dzięki prostoliniowości ebios-fire architecture SL.

ebios-fire architecture SL to praktycznie unikat. Pierwotna surowość betonu została poddana przez naszych specjalistów obróbce w taki sposób, aby uzyskać szlachetną powierzchnię o własnej kolorystyce i strukturze. Palnik można wyjmować.

architecture SL,  
Quadra Inside I SL  
Informacje techniczne na stronie 19



## Radość z ognia bez wyrzutów sumienia

Bioetanol to paliwo z surowców odnawialnych nie niszczące zasobów naturalnych. Jego spalanie jest neutralne dla CO<sub>2</sub>. W ten sposób można połączyć ekologię i komfort mieszkania. Harmoniczne współdziałanie.





## Fenix

ebios-fire to jakość, indywidualność i estetyka. Wszystkie meble kominkowe z tej linii produktów są zasilane bioetanołem. Delektuj się kulturą ognia w swoim domu – także bez przyłącza kominowego – po prostu pięknie.

Fenix łączy w sobie perfekcyjną formę sunącego po wodzie kadłuba łodzi. Nie zawsze musi być to otwarte morze. Szczególnego rodzaju cacko.

Poznaj fascynację pięknem, formą i nowoczesnym stylem życia.

Fenix, powierzchnia w optyce mahoni, Quadra Inside I SL  
Informacje techniczne na stronie 23





## Fenix – Quadra Inside Automatic

QUADRA Inside Automatic to najnowocześniejsze palniki etanolowe – można powiedzieć "szczyt techniki" spalania etanolu. Palniki te nie są już wyposażone w wbudowany zbiornik z filcem i knotem, tylko są zasilane ze zbiornika zewnętrznego przez wyrafinowany, regulowany system pomp. Opcjonalnie palniki QUADRA Inside Automatic mogą być wyposażone w pilot radiowy zapewniający dodatkowy komfort obsługi

Fenix Passat, powierzchnia w optyce mahoniu

Quadra Inside Automatic II

Informacje techniczne na stronie 22

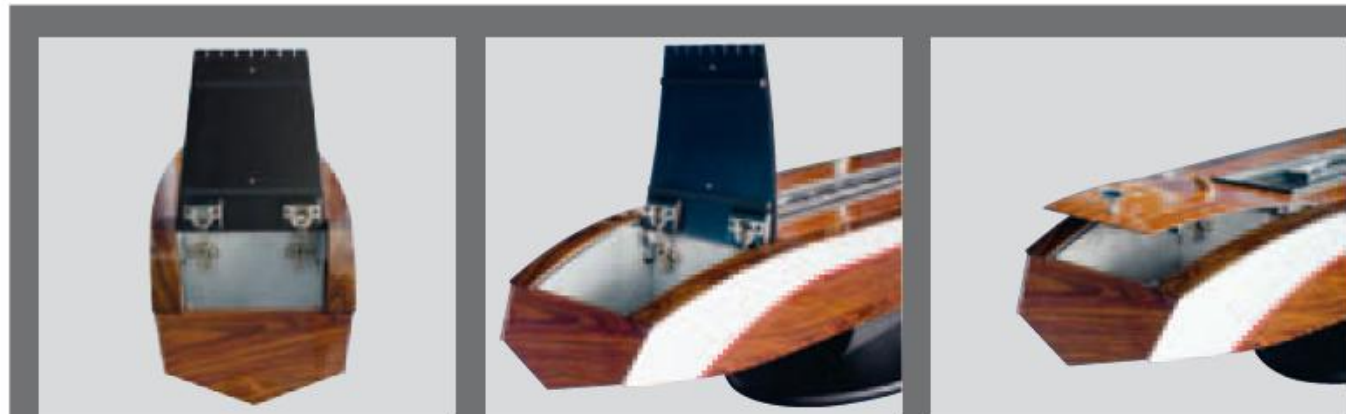



Fenix Scirocco, powierzchnia w optyce mahoniu  
Quadra Inside Automatic II  
Informacje techniczne na stronie 22



Fenix Meltemi



Fenix Bora



Fenix Levante



ebios-fire Quadra Inside II SL  
Informacje techniczne na stronie 21

# Indywidualność i perfekcja

Gdy funkcja i ogólne wrażenie idą ze sobą w parze, a jedno wynika z drugiego, wówczas powstaje prawdziwa wartość dodana. Quadra Inside umożliwia realizację dopasowanych i indywidualnych rozwiązań. Do dyspozycji są trzy warianty wymiarowe umożliwiające bezkompromisowe planowanie i projektowanie według własnych wyobrażeń.

Indywidualna swoboda, radość projektowania i jeszcze więcej radości w domu dzięki ebios-fire.

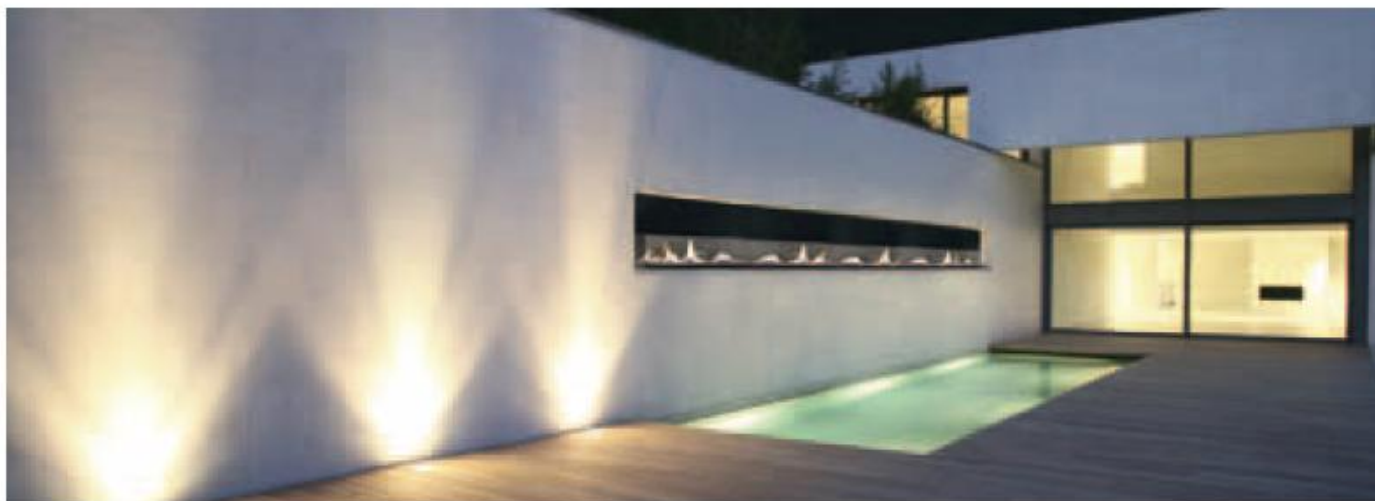

ebios-fire Quadra Inside III SL

Informacje techniczne na stronie 21

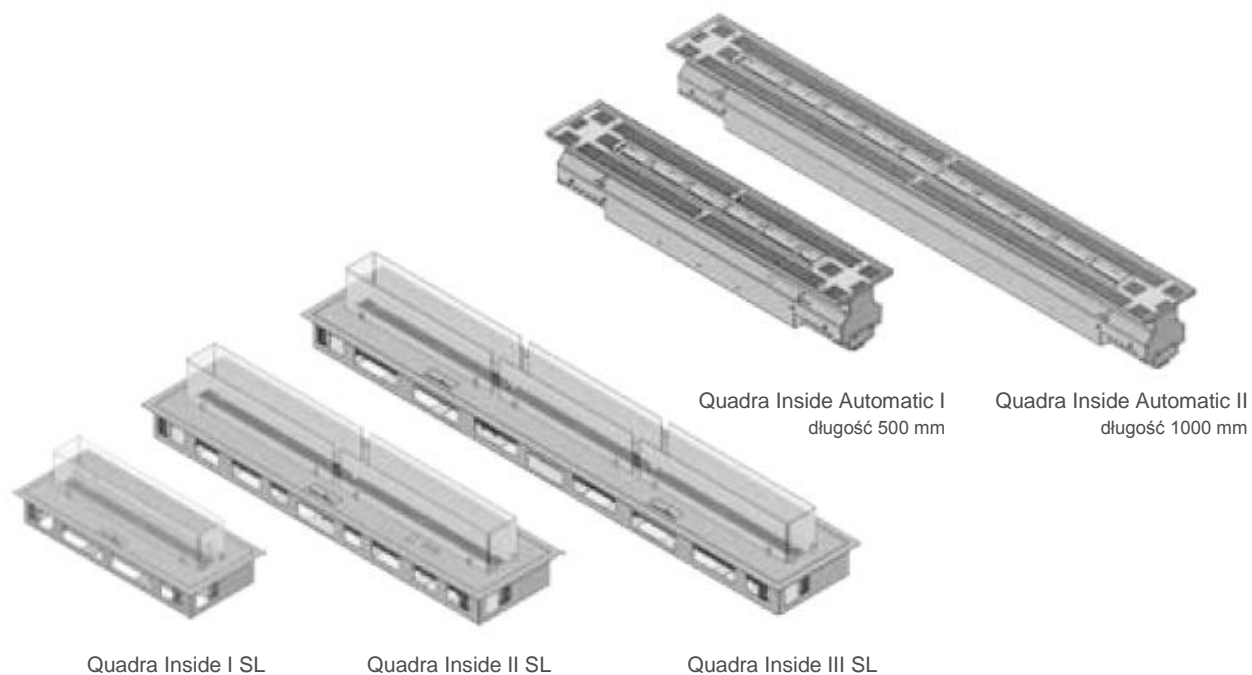

## Design mebli

Kieruj się swoimi inspiracjami. Indywidualny design zgodny z Twoimi wyobrażeniami. Zapytaj nas o różnorodne zastosowania.

Przykład zastosowania  
ebios-fire Quadra Inside I SL



Przykład zastosowania  
ebios-fire Quadra Inside II SL 15

# Fakty i właściwości

Duży plus: Dla większego komfortu każdy ebios-fire jest wyposażony we wskaźnik poziomu oraz w liczne akcesoria.

Każdy zestaw ebios-fire zawiera:

- Bardzo długa zapalniczka
- Blacha osłony ze stali nierdzewnej
- Urządzenie "zimna dłoń"
- 3-litrowy kanister bioetanolu 96 %\*
- Zawór wylewowy do kanistra 3 l
- Lejek
- Klucz do zamka zbiornika
- Butelka do nawilżania palnika

\* Pojemniki 3-litrowe tylko na terenie Niemiec, 1-litrowe dla zagranicy. Prosimy zwrócić uwagę, że przepisy dotyczące przywozu bioetanolu w poszczególnych krajach mogą się różnić.



## Czym jest bioetanol?

Bioetanol produkuje się z odnawialnych surowców roślinnych. Spala się przy tym bez wydzielania sadzy, nie zawiera siarki i substancji niebezpiecznych lub trujących. Spartherm stosuje wyłącznie bioetanol o czystości 96 %.





## Jakość

Spartherm ulepszył ebios-fire. Bezpieczeństwo i jakość zawsze były i są dla nas na pierwszym miejscu. Stabilność, zamknięty system zbiornika w połączeniu z zabezpieczeniem przed wypłynięciem, wyrównanie ciśnienia i oczywiście bezpieczne gaszenie paleniska wysokiej jakości pokrywą ze stali nierdzewnej, to tylko niektóre najważniejsze punkty.

## Wyróżnienie TÜV

Wszystkie palniki ebios-fire zostały przebadane i zatwierdzone przez TÜV Süd wg normy DIN 4734-1.

Minimalna odległość od elementów palnych wynosi dla wszystkich palników ebios-fire 300 mm.



- ① Łatwe napełnianie
- ② Optyczna kontrola poziomu
- ③ Wysoka jakość obróbki i wykończenia

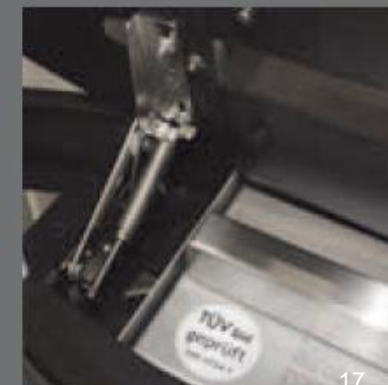

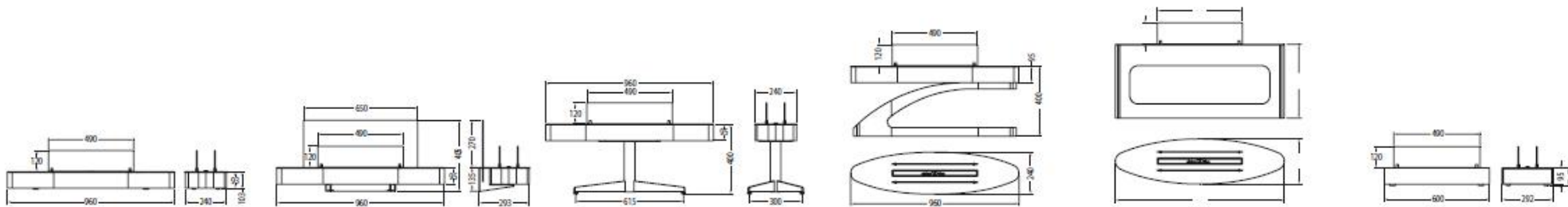

	<b>Elipse Base</b>	<b>Elipse Wall</b>	<b>Elipse X</b>	<b>Elipse Z</b>	<b>Elipse Case</b>	<b>Elipse Case</b>
<b>Szerokość (mm)</b>	960	960	960	960	966	966
<b>Wysokość (mm)</b>	103*	405	400*	400*	431*	431*
<b>Głębokość (mm)</b>	240	293	300 (z nogą)	240 (z nogą)	259 (z nogą)	259 (z nogą)
<b>Waga (kg)</b>	19,5	24	28	44,5	41,5	41,5
<b>Liczba palników</b>	1	1	1	1	1	1
<b>Umiejscowienie</b>	Podłoga	Ściana	Podłoga	Podłoga	Podłoga	Podłoga
<b>Powierzchnia</b>	Nero, optyka drewniana, stal nierdzewna	Nero, optyka drewniana, , stal nierdzewna	Nero, optyka drewniana, , stal nierdzewna	Nero / Chrom	Nero / Chrom	Nero, Nero / Chrom
<b>Sprawdzona jakość</b>	DIN 4734-1	DIN 4734-1	DIN 4734-1	DIN 4734-1	DIN 4734-1	DIN 4734-1
<b>Moc grzewcza</b>	3,3 kW	3,3 kW	3,3 kW	3,3 kW	3,3 kW	3,3 kW



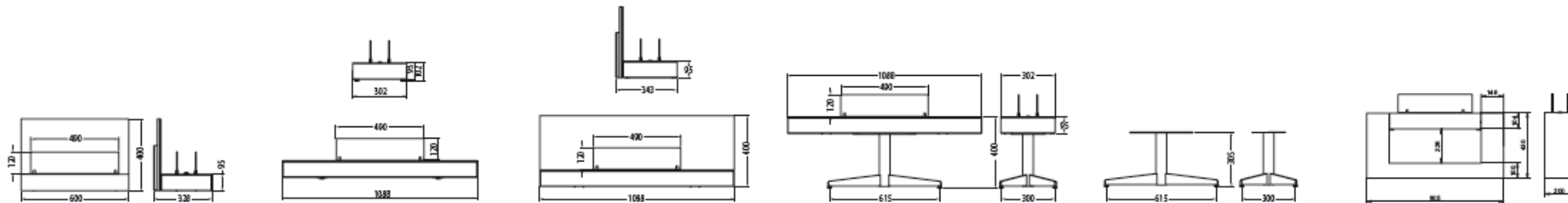

	Quadra Wall	Quadra Elipse Base	Quadra Elipse Wall	Quadra Elipse X	Noga krzyżakowa do ekspozycji	architecture SL
<b>Szerokość (mm)</b>	600	1088	1088	1088	615	905
<b>Wysokość (mm)</b>	400	102*	400	400*	305	430**
<b>Głębokość (mm)</b>	328	302	343	302	300	200
<b>Waga (kg)</b>	25	30,5	36	32	8,5	ok. 40
<b>Liczba palników</b>	1	1	1	1	-	1
<b>Umiejscowienie</b>	Ściana	Podłoga	Ściana	Podłoga	Podłoga	Podłoga
<b>Powierzchnia</b>	Nero, optyka drewniana, stal nierdzewna	Nero, optyka drewniana, stal nierdzewna	Nero, optyka drewniana, stal nierdzewna	Nero, optyka drewniana, stal nierdzewna	Nero	Beton/Natura
<b>Sprawdzona jakość</b>	DIN 4734-1	DIN 4734-1	DIN 4734-1	DIN 4734-1		
<b>Moc grzewcza</b>	3,3 kW	3,3 kW	3,3 kW	3,3 kW		3,3 kW

## Wskazówki techniczne - ebios-fire

Podczas spalania bioetanolu powstaje para wodna (H<sub>2</sub>O) i dwutlenek węgla (CO<sub>2</sub>). Są to produkty naturalne. Jednak jak wszystkie naturalne produkty, również i one przy odpowiednio dużym stężeniu mogą stanowić obciążenie. Można im zapobiec dzięki odpowiedniej wentylacji w pomieszczeniu zainstalowania.

Projektując ebios-fire zwróciliśmy uwagę, aby nasze produkty spełniały wymagania aktualnych norm DIN 4734-1 i poddaliśmy je badaniom w TÜV. Przestrzegając normy DIN gwarantujemy bezpieczeństwo, odporność i bezpieczeństwo przeciwpożarowe przy zastosowaniu zgodnie z przeznaczeniem.

\* wysokość podawana bez szybek ochronnych  
 \*\* wysokość w stanie zabudowanym

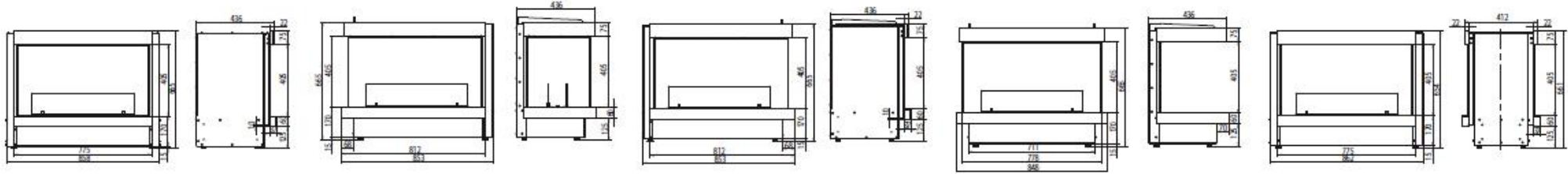

	ebios-fire 1V	ebios-fire 2L	ebios-fire 2R	ebios-fire C	ebios-fire FD
<b>Szerokość (mm)</b>	858	853	853	848	862
<b>Wysokość (mm)</b>	665	665	665	691	665
<b>Głębokość (mm)</b>	450	450	450	450	442
<b>Waga (kg)</b>	93**	88**	88**	81**	85**
<b>Liczba palników</b>	1	1	1	1	1
<b>Korpus</b>	Nero	Nero	Nero	Nero	Nero
<b>Powierzchnia palnika</b>	Nero, stal nierdzewna	Nero, stal nierdzewna	Nero, stal nierdzewna	Nero, stal nierdzewna	Nero, stal nierdzewna
<b>Sprawdzona jakość</b>	DIN 4734-1	DIN 4734-1	DIN 4734-1	DIN 4734 - 1	DIN 4734 - 1
<b>Moc grzewcza</b>	3,3 kW	3,3 kW	3,3 kW	3,3 kW	3,3 kW

ebios-fire 1V



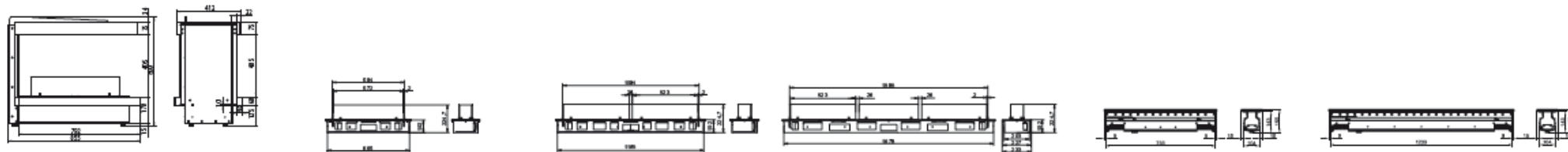

	ebios-fire U	ebios-fire Quadra Inside I SL	ebios-fire Quadra Inside II SL	ebios-fire Quadra Inside III SL	ebios-fire Quadra Inside Automatic	
					I 500 z ramą	II 1000 z ramą
Szerokość (mm)	855	659,5	1165	1678	768	1268
Wysokość (mm)	699	102*	102*	102*	161	161
Głębokość (mm)	442	233	233	233	156	156
Waga (kg)	73**	18,5**	33**	47,5**	13	20
Liczba palników	1	1	2	3	1	1
Korpus	Nero	-	-	-	-	-
Powierzchnia palnika	Nero, stal nierdzewna	Nero, stal nierdzewna	Nero, stal nierdzewna	Nero, stal nierdzewna	Nero	Nero
Sprawdzona jakość	DIN 4734-1	-	-	-	-	-
Moc grzewcza	3,3 kW	3,3 kW	6,6 kW	9,9 kW	3,0 kW	6,0 kW

## Dodatkowe wskazówki techniczne - ebios-fire

Aby uzyskać dobry efekt spalania, dla produktów ebios-fire zalecamy stosowanie bioetanolu o stężeniu co najmniej 96 %.

Ewentualnych zapachów powstających w trakcie procesu spalania można uniknąć zapewniając wystarczającą wymianę powietrza.

Projektując ebios-fire zwróciliśmy uwagę, aby

- uniemożliwić cofanie płomienia do zbiornika
- ograniczyć objętość do ok. 2,6 litrów na zbiornik, co umożliwia spalanie przez ok. 6 godzin
- zużycie przez palnik wynosiło mniej niż 0,5 l/h
- zbiornik był zabezpieczony przed wylaniem

Bezpieczeństwo na najwyższym poziomie

\* wysokość podawana bez szybek ochronnych

\*\* waga wraz z napełnieniem

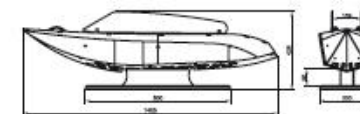
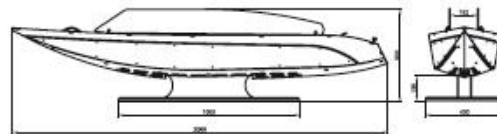
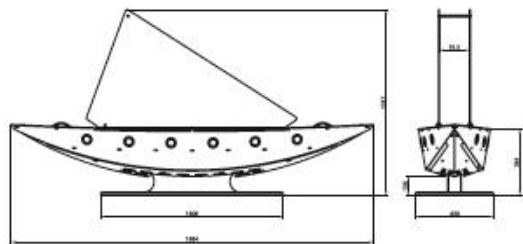

	Fenix Scirocco	Fenix Passat	Fenix Bora
<b>Szerokość (mm)</b>	1984	2069	1405
<b>Wysokość (mm)</b>	1017	508	428
<b>Głębokość (mm)</b>	430	430	300
<b>Waga (kg)</b>	130	130	73
<b>Liczba palników</b>	1 / Quadra Inside Automatic II	1 / Quadra Inside Automatic II	1 / Quadra Inside Automatic I
<b>Umiejscowienie</b>	Podłoga	Podłoga	Podłoga
<b>Powierzchnia</b>	Optyka mahoniu	Optyka mahoniu	Optyka mahoniu
<b>Sprawdzona jakość</b>			
<b>Moc grzewcza</b>	6,0 kW	6,0 kW	3,0 kW

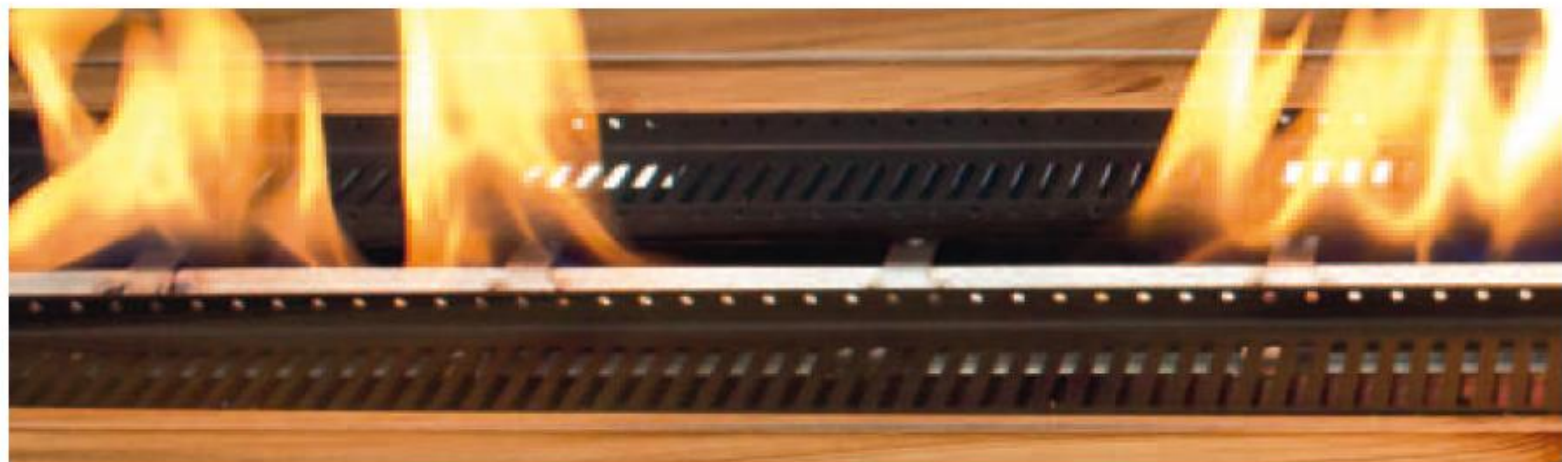

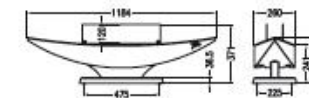
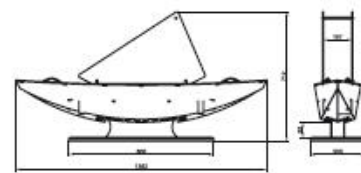
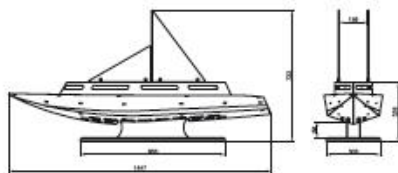

	Fenix Meltemi	Fenix Levante	Fenix
Szerokość (mm)	1447	1382	1184
Wysokość (mm)	723	712	370
Głębokość (mm)	300	300	278
Waga (kg)	76	70	34,5
Liczba palników	1 / Quadra Inside Automatic I	1 / Quadra Inside Automatic I	1 / Quadra Inside I SL
Umiejscowienie	Podłoga	Podłoga	Podłoga
Powierzchnia	Optyka mahoniu	Optyka mahoniu	Optyka mahoniu
Sprawdzona jakość			
Moc grzewcza	3,0 kW	3,0 kW	3,3 kW





Państwa sprzedawca:



Spartherm Feuerungstechnik GmbH

Maschweg 38 · D-49324 Melle · Tel. +49 5422/94 41-0 · Fax +49 5422/94 41-14 · [vertrieb@ebios-fire.com](mailto:vertrieb@ebios-fire.com) · [www.ebios-fire.com](http://www.ebios-fire.com)

